

Flexible

Caractéristiques techniques

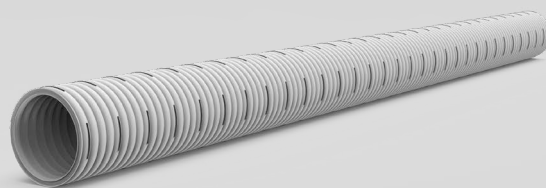

Caractéristiques

Numéro d'article	2005000012
Type	VFS 69
Description	Flexible Ø69-59 L=50m
Matériel	Extérieur: HDPE
	Intérieur: LDPE, équipé d'anti-statique et anti-bactérien
Poids	281gr/m
Max. débit d'air	25m ³ /h (= 2,5m/s)
Rayon de courbure	min. 150mm
Classe d'étanchéité à l'air	ATC1 / ≥ LUKA D (testé selon EN 17192:2019)
Classe de feu	E (testé selon EN 13501-1:2018)
Température de fonctionnement	-20°C / +60°C
Température de traitement	-5°C / +50°C
Rigidité annulaire	≥8,5kN/m ² (testé selon DIN EN ISO 9969)
Couleur	extérieur grise / intérieur blanche
Emballage	par rouleau / 50m incl. 2 couvercles d'étanchéité

Graphique

Résistance flexible droit

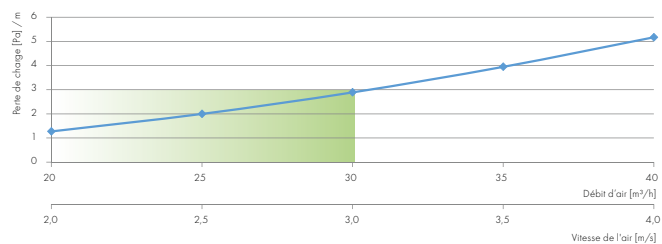

Résistance flexible courbé

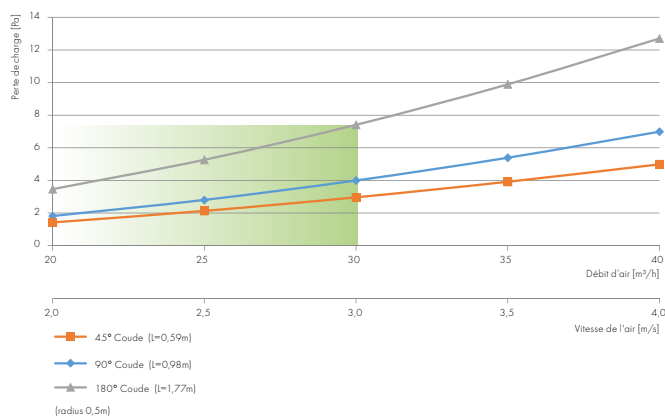

Dimensions

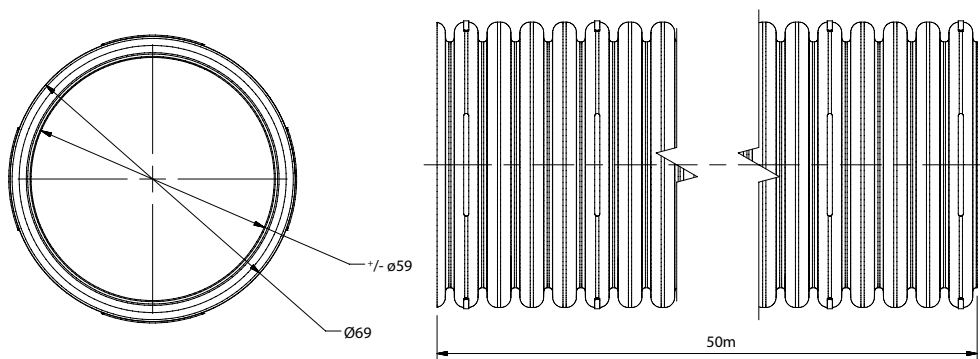

Collecteur pour bouche

Caractéristiques techniques



Caractéristiques

Numéro d'article	2005000465
Type	WCH 250 69
Description	Collecteur p.bouche 3xØ69 Ø125 H=250
Matériel	PP, équipé d'anti-statique et anti-bactérien
Max. débit d'air	75m ³ /h (décharge et alimentation en combinaison avec vanne RV 125)
Classe d'étanchéité à l'air	ATC1 / ≥ LUKA D (testé selon EN 17192:2019)
Température de fonctionnement	-20°C / +60°C
Température de traitement	-5°C / +50°C
Couleur	Gris/bleu
Emballage	Par unité
Incl.	1 x manchon d'extension Ø125 1 x couvre-joint Ø125 2 x couvercle d'étanchéité Ø69

Graphique

Résistance Pulsion

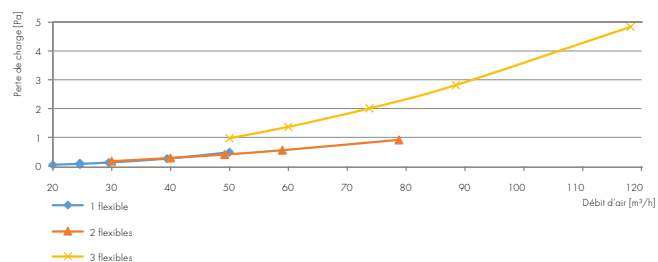

Résistance Extraction

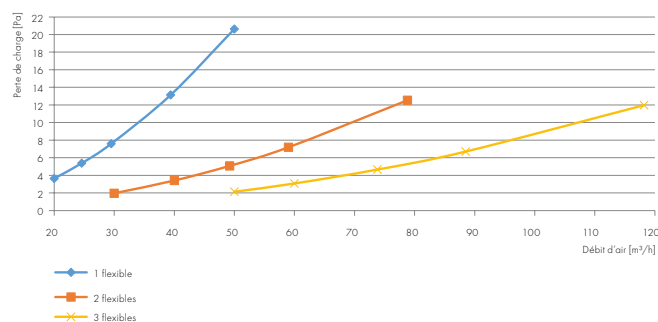

Dimensions

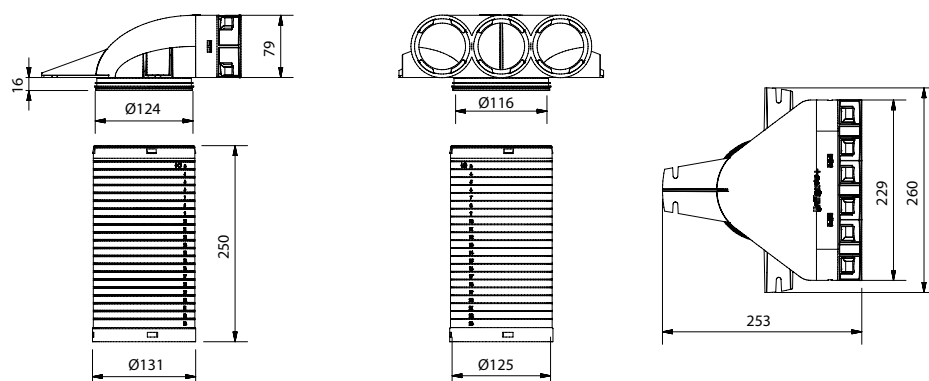

Collecteur pour bouche long

Caractéristiques techniques



Caractéristiques

Numéro d'article	2005000467
Type	WCHL 250 69
Description	Collecteur p.bouche 3xØ69 Ø125 H=250 90° long
Matériel	PP, équipé d'anti-statique et anti-bactérien
Max. débit d'air	75m ³ /h (décharge et alimentation en combinaison avec vanne RV 125)
Classe d'étanchéité à l'air	ATC1 / ≥ LUKA D (testé selon EN 17192:2019)
Température de fonctionnement	-20°C / +60°C
Température de traitement	-5°C / +50°C
Couleur	gris/bleu
Emballage	Par unité
Incl.	1 x manchon d'extension Ø125 1 x couvre-joint Ø125 2 x couvercle d'étanchéité Ø69

Graphique

Résistance Pulsion

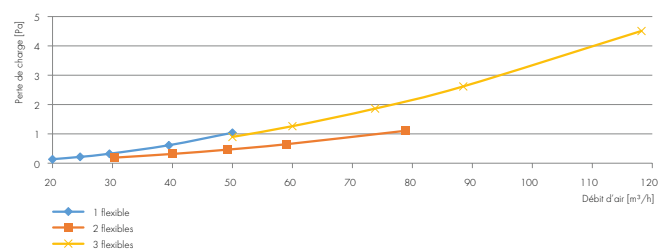

Résistance Extraction

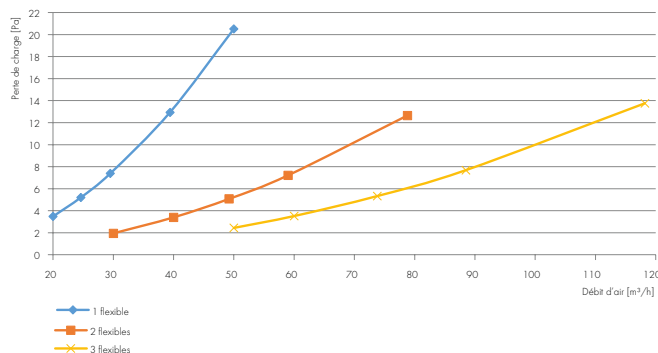

Dimensions

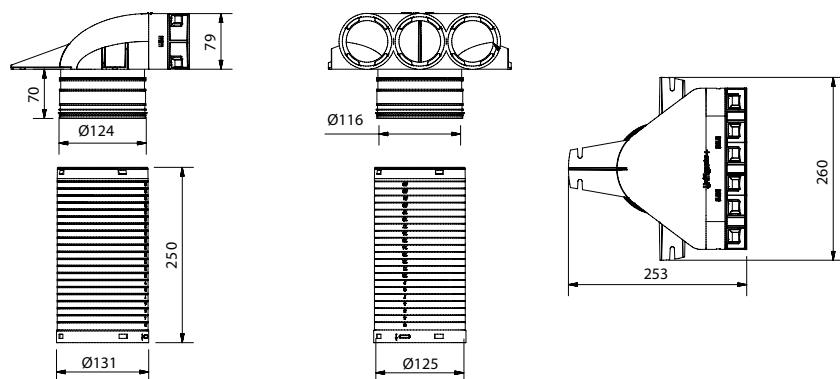

Réduction Ø125

Caractéristiques techniques

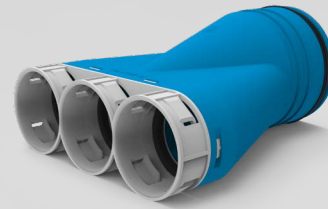

Caractéristiques

Numéro d'article	2005000469
Type	VOS 125 69
Description	Réduction Ø125 Uniflexplus+ 3Ø69
Matériel	PP, équipé d'anti-statique et anti-bactérien
Max. débit d'air	75m ³ /h (décharge et alimentation en combinaison avec vanne RV 125)
Classe d'étanchéité à l'air	ATC1 / ≥ LUKA D (testé selon EN 17192:2019)
Température de fonctionnement	-20°C / +60°C
Température de traitement	-5°C / +50°C
Couleur	gris/bleu
Emballage	par unité
Incl.	2 x couvercle d'étanchéité Ø69

Graphique

Résistance Pulsion

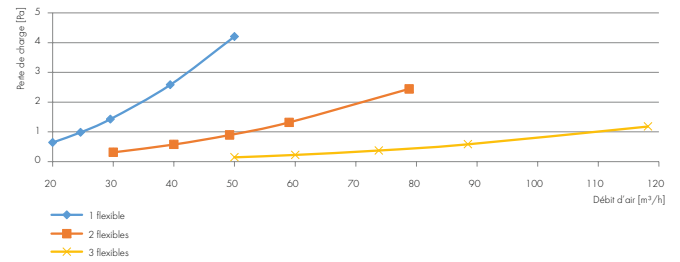

Résistance Extraction

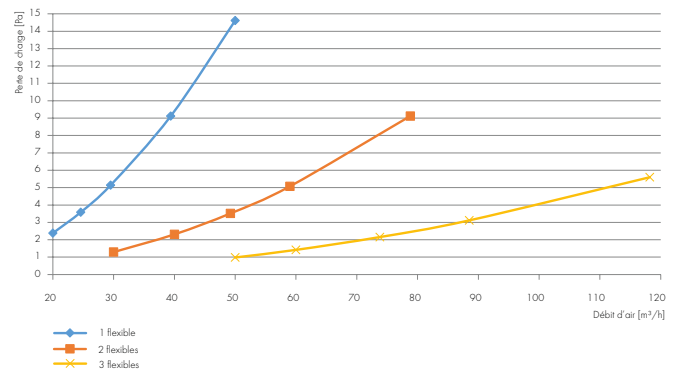

Dimensions

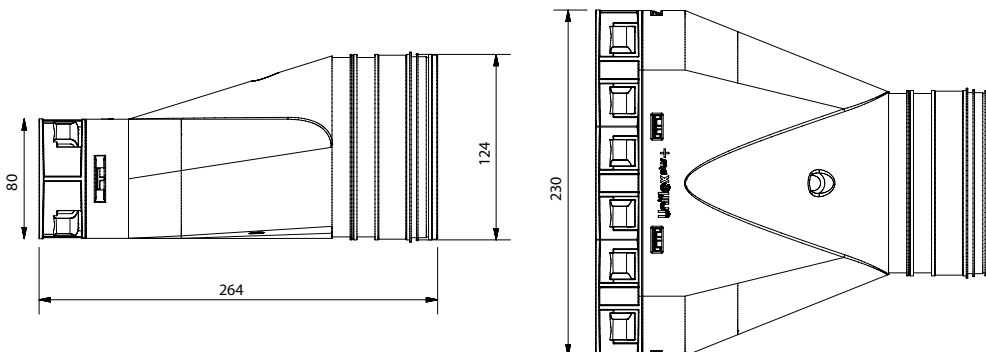

Collecteur mural connexion par le dessus

Caractéristiques techniques

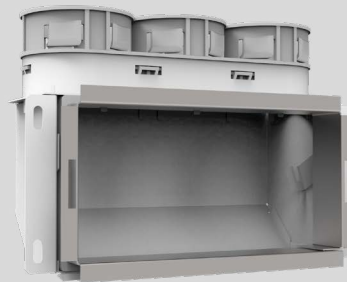

Caractéristiques

Numéro d'article	2005000472
Type	VMCB 69
Description	Collecteur mural connexion par le dessus 3xØ69
Matériel	PP, équipé d'anti-statique et anti-bactérien Acier enduit de poudre (RAL 9010)
Max. débit d'air	75m ³ /h = 2,5m/s (3 flexibles)
Classe d'étanchéité à l'air	ATC1 / ≥ LUKA D (testé selon EN 17192:2019)
Température de fonctionnement	-20°C / +60°C
Température de traitement	-5°C / +50°C
Couleur	gris/blanc
Emballage	Par unité
Incl.	2 x couvercle d'étanchéité Ø69

Accessoires:



8000000447: VANOL 200 100
(lattes fixes)



8000000448: VANO A 200 100
(lattes orientables)



8000000449: VANOG 200 100
(perforée)

Dimensions

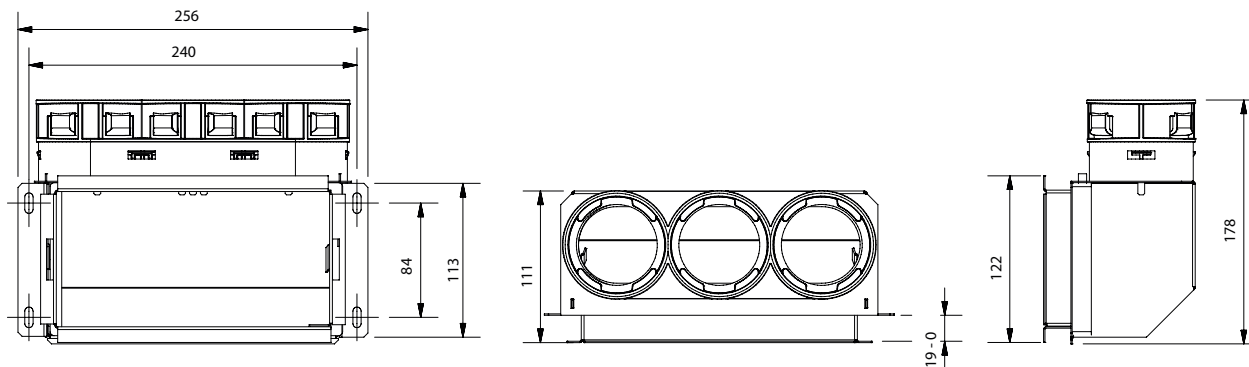

Graphique

Résistance Pulsion

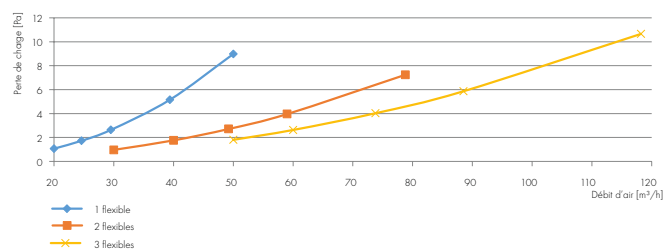

Résistance Extraction

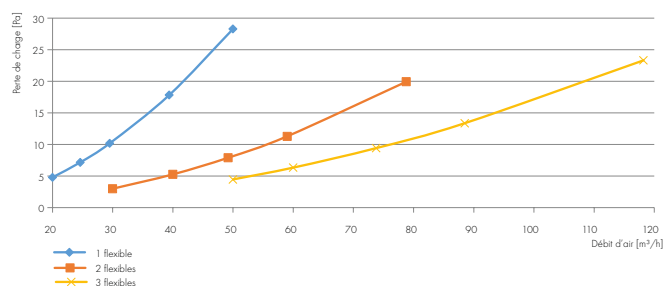

Valeurs mesurées du collecteur mural en combinaison avec VANOL 200 100

Collecteur mural connection par l'arrière

Caractéristiques techniques

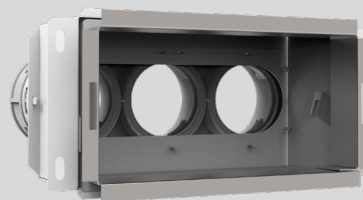

Caractéristiques

Numéro d'article	2005000473
Type	VMCA 69
Description	Collecteur mural connection par l'arrière 3xØ69
Matériel	PP, équipé d'anti-statique et anti-bactérien
	Acier enduit de poudre (RAL 9010)
Max. débit d'air	75m ³ /h = 2,5m/s (3 flexibles)
Classe d'étanchéité à l'air	ATC1 / ≥ LUKA D (testé selon EN 17192:2019)
Température de fonctionnement	-20°C / +60°C
Température de traitement	-5°C / +50°C
Couleur	gris/blanc
Emballage	Par unité
Incl.	2 x couvercle d'étanchéité Ø69

Accessoires:



800000447: VANOL 200 100
(lattes fixes)



800000448: VANO A 200 100
(lattes orientables)



800000449: VANOG 200 100
(perforé)

Graphique

Résistance Pulsion

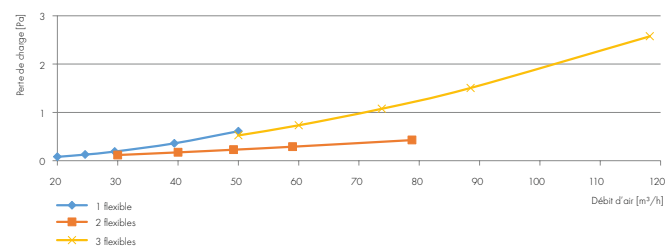

Résistance Extraction

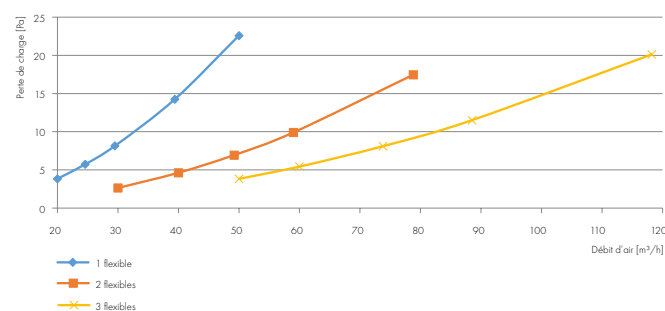

Valeurs mesurées du collecteur mural en combinaison avec VANOL 200 100

Dimensions

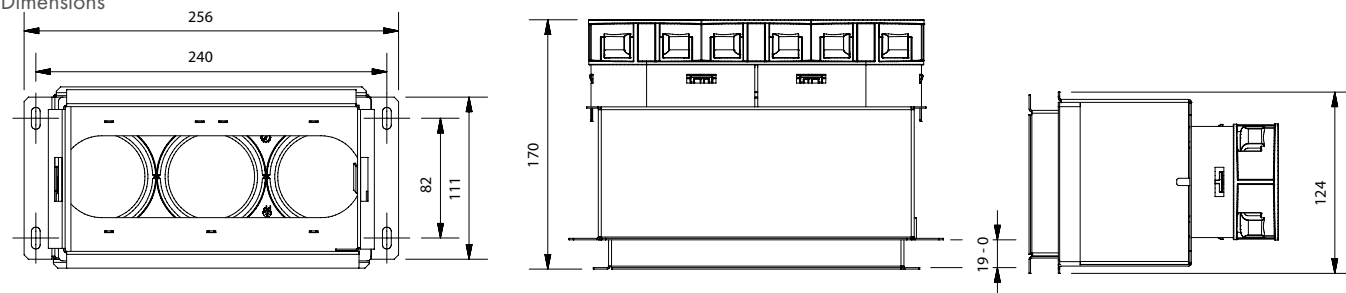

Collecteur pour plafond -mur

Caractéristiques techniques

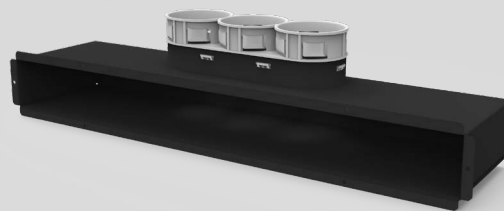

Caractéristiques

Numéro d'article	2005000478
Type	VPCB 69
Description	Collecteur pour plafond -mur 3xØ69
Matériel	PP, équipé d'anti-statique et anti-bactérien Acier peint KTL (RAL 9005)
Max. débit d'air	753m ³ /h = 2,5m/s (3 flexibles)
Classe d'étanchéité à l'air	ATC1 / ≥ LUKA D (testé selon EN 17192:2019)
Température de fonctionnement	-20°C / +60°C
Température de traitement	-5°C / +50°C
Couleur	gris/noir
Emballage	Par unité
Incl.	2 x couvercle d'étanchéité Ø69

Accessoires:



8000000457: VTVR 559x57
(lattes orientables)

Graphique

Résistance Pulsion

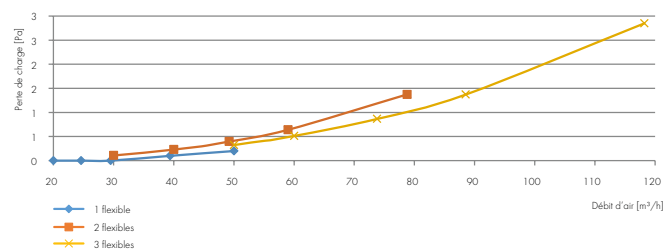

Résistance Extraction

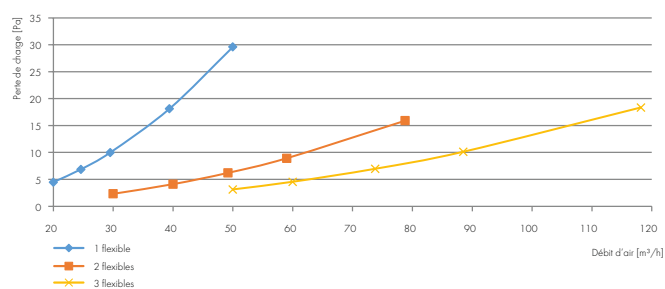

Valeurs mesurées en combinaison avec VTVR 559x57

Dimensions

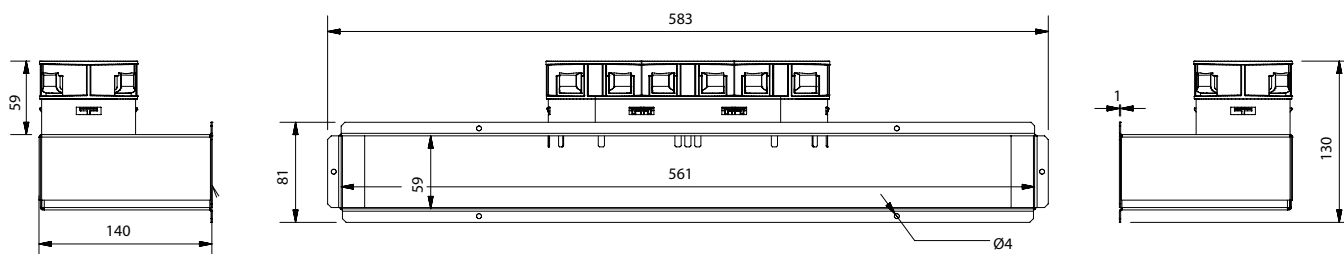

Collecteur de sol

Caractéristiques techniques



Caractéristiques

Numéro d'article	2005000479
Type	VBCB 69
Description	Collecteur de sol 3xØ69
Matériel	PP, équipé d'anti-statique et anti-bactérien Châssis inox + bac d'extension PP
Max. débit d'air	75 ³ m/h = 2,5m/s (3 flexibles)
Classe d'étanchéité à l'air ATC1 / ≥ LUKA D (testé selon EN 17192:2019)	
Température de fonctionnement	-20°C / +60°C
Température de traitement	-5°C / +50°C
Couleur	gris/noir
Emballage	Par unité
Incl.	2 x couvercle d'étanchéité Ø69

Accessoires:

	8000000115: VRVBS (avec fentes, acier inoxydable poli)
	8000000116: VRVPS (avec fentes, acier inoxydable poli)
	8000000117: VRVWS (avec fentes, blanc)
	8000000120: VRVWR (avec fentes, blanc)

Graphique

Résistance Pulsion

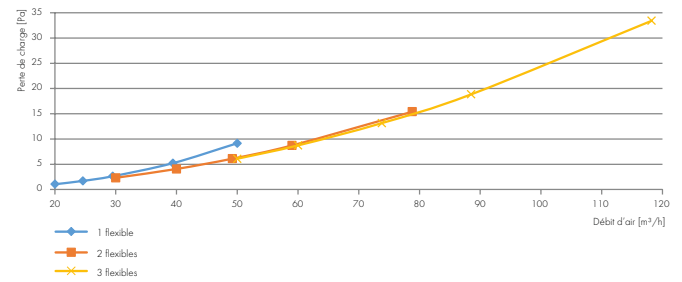

Résistance Extraction

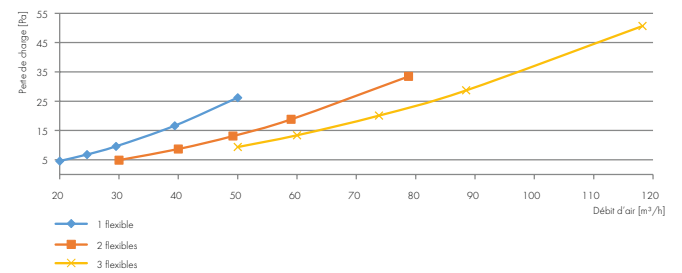

Valeurs mesurées du VBCB en combinaison avec le VRVWS

Dimensions

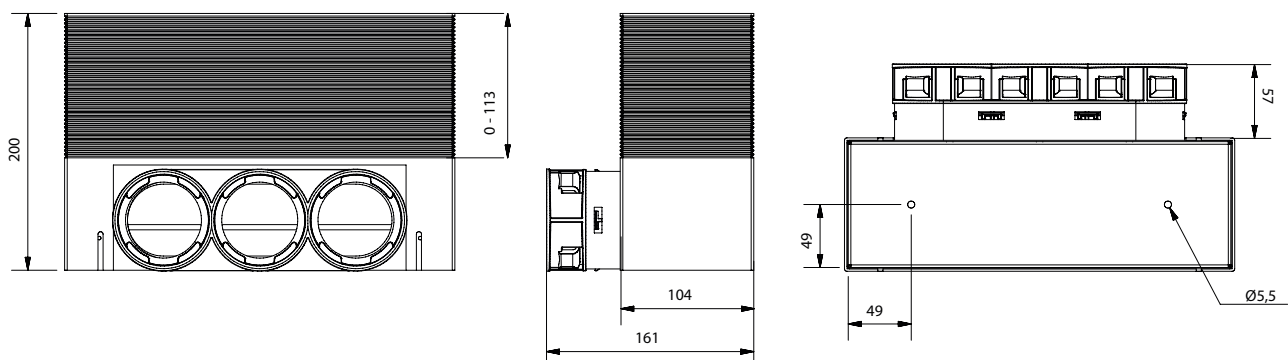

Collecteur

Ø160

Caractéristiques techniques

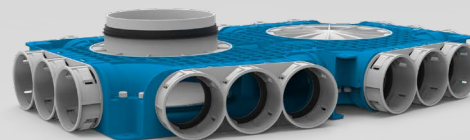

Caractéristiques

Numéro d'article	2005000484
Type	VTVG 69 160
Description	Collecteur 18xØ69 Ø160 raccords latéraux manch
Matériel	PP, équipé d'anti-statique et anti-bactérien
Max. débit d'air	300m ³ /h
Classe d'étanchéité à l'air	ATC1 / ≥ LUKA D (testé selon EN 17192:2019)
Température de fonctionnement	-20°C / +60°C
Température de traitement	-5°C / +50°C
Couleur	gris/bleu
Emballage	Par unité
Incl.	9 x couvercle d'étanchéité Ø69 1 x couvercle d'étanchéité Ø160

Graphique

Résistance Pulsion

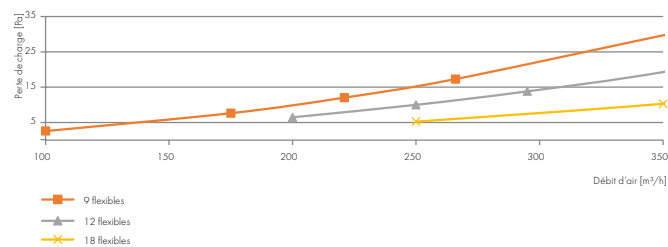

Résistance Extraction

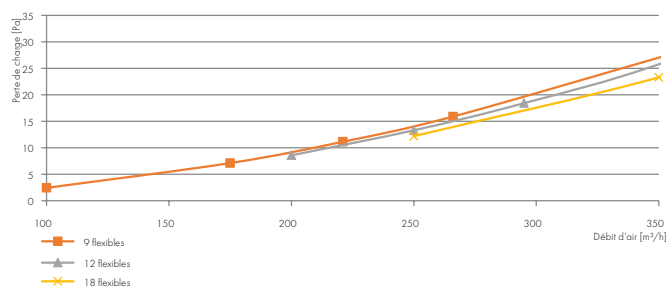

Dimensions

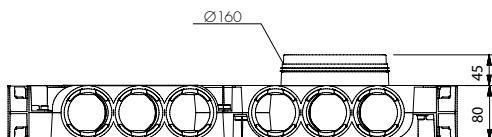
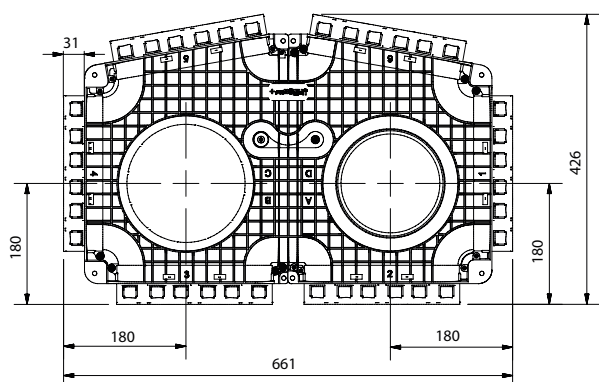

Collecteur

Ø180

Caractéristiques techniques

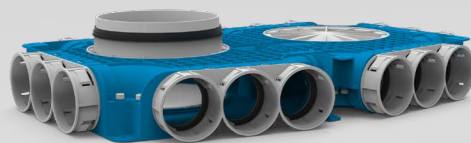

Caractéristiques

Numéro d'article	2005000485
Type	VTVG 69 180
Description	Collecteur 18xØ69 Ø180 raccords latéraux manch
Matériel	PP, équipé d'anti-statique et anti-bactérien
Max. débit d'air	450m ³ /h
Classe d'étanchéité à l'air	ATC1 / ≥ LUKA D (testé selon EN 17192:2019)
Température de fonctionnement	-20°C / +60°C
Température de traitement	-5°C / +50°C
Couleur	gris/bleu
Emballage	Par unité
Incl.	9 x couvercle d'étanchéité Ø69 1 x couvercle d'étanchéité Ø180

Graphique

Résistance Pulsion

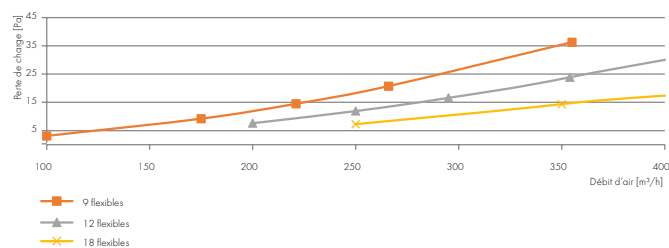

Résistance Extraction

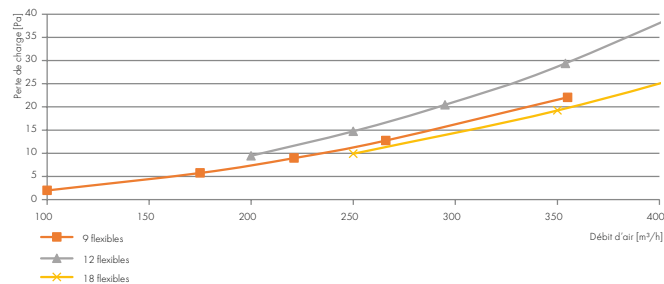

Dimensions

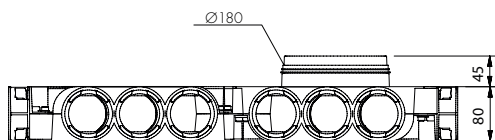
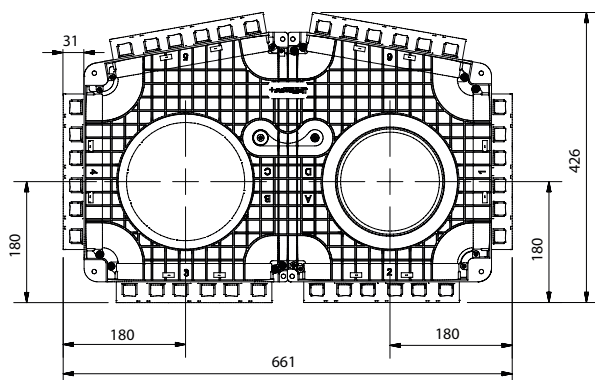

Collecteur

Ø125

Caractéristiques techniques

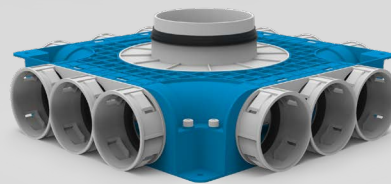

Caractéristiques

Numéro d'article	2005000486
Type	VTVGS 69 125
Description	Collecteur 12xØ69 Ø125 raccords latéraux manc
Matériel	PP, équipé d'anti-statique et anti-bactérien
Max. débit d'air	180m ³ /h
Classe d'étanchéité à l'air	ATC1 / ≥ LUKA D (testé selon EN 17192:2019)
Température de fonctionnement	-20°C / +60°C
Température de traitement	-5°C / +50°C
Couleur	gris/bleu
Emballage	Par unité
Incl.	6 x couvercle d'étanchéité Ø69 1 x couvercle d'étanchéité Ø125

Graphique

Résistance Pulsion

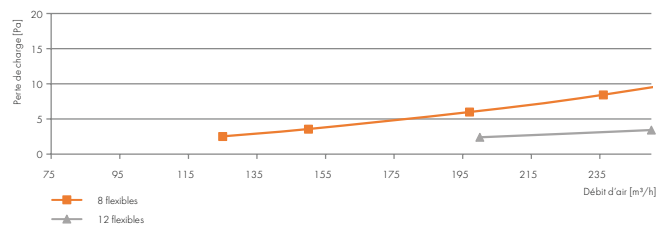

Résistance Extraction

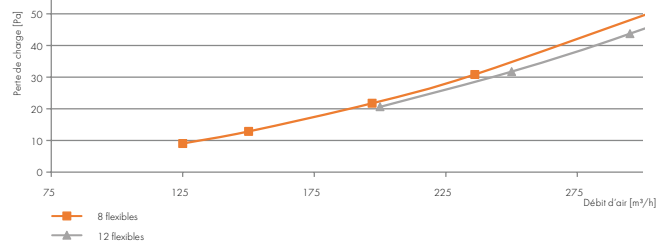

Dimensions

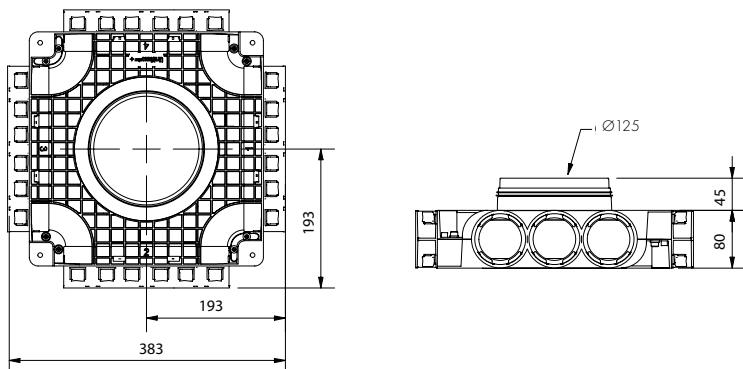

Collecteur

Ø160

Caractéristiques techniques

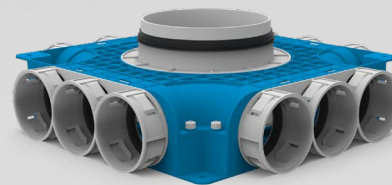

Caractéristiques

Numéro d'article	2005000487
Type	VTVGS 69 160
Description	Collecteur 12xØ69 Ø160 raccords latéraux manc
Matériel	PP, équipé d'anti-statique et anti-bactérien
Max. débit d'air	300m ³ /h
Classe d'étanchéité à l'air	ATC1 / ≥ LUKA D (testé selon EN 17192:2019)
Température de fonctionnement	-20°C / +60°C
Température de traitement	-5°C / +50°C
Couleur	gris/bleu
Emballage	Par unité
Incl.	6 x couvercle d'étanchéité Ø69 1 x couvercle d'étanchéité Ø160

Graphique

Résistance Pulsion

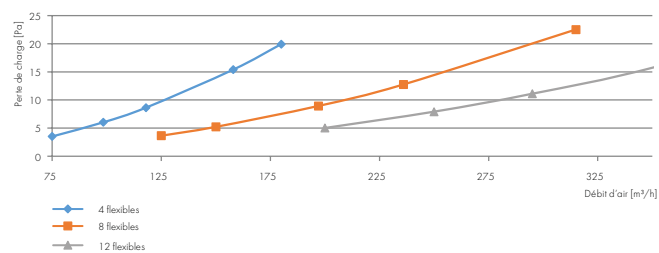

Résistance Extraction

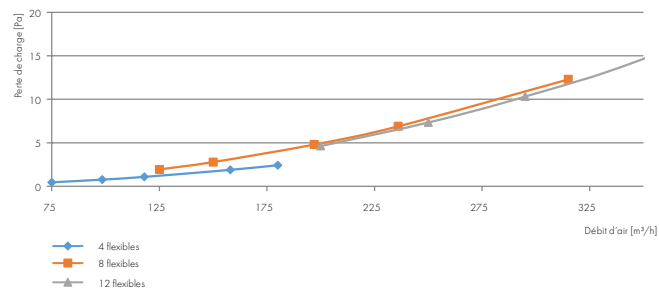

Dimensions

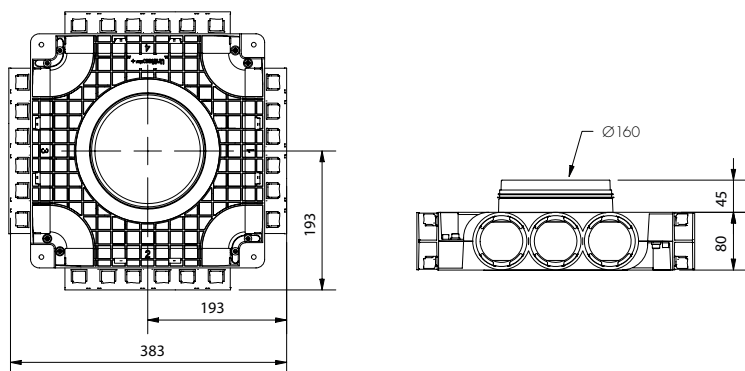

Collecteur

Ø180

Caractéristiques techniques

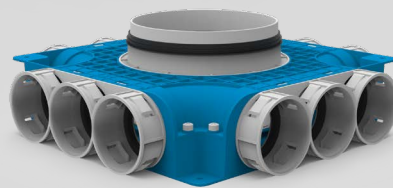

Caractéristiques

Numéro d'article	2005000488
Type	VTVGS 69 180
Description	Collecteur 12xØ69 Ø180 raccords latéraux manc
Matériel	PP, équipé d'anti-statique et anti-bactérien
Max. débit d'air	300m ³ /h
Classe d'étanchéité à l'air	ATC1 / ≥ LUKA D (testé selon EN 17192:2019)
Température de fonctionnement	-20°C / +60°C
Température de traitement	-5°C / +50°C
Couleur	gris/bleu
Emballage	Par unité
Incl.	6 x couvercle d'étanchéité Ø69 1 x couvercle d'étanchéité Ø180

Graphique

Résistance Pulsion

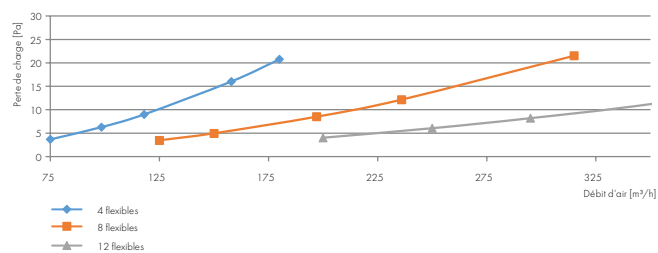

Résistance Extraction

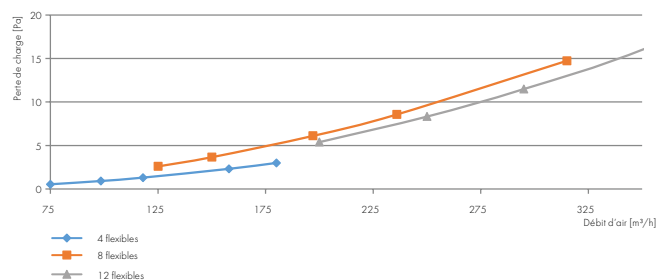

Dimensions

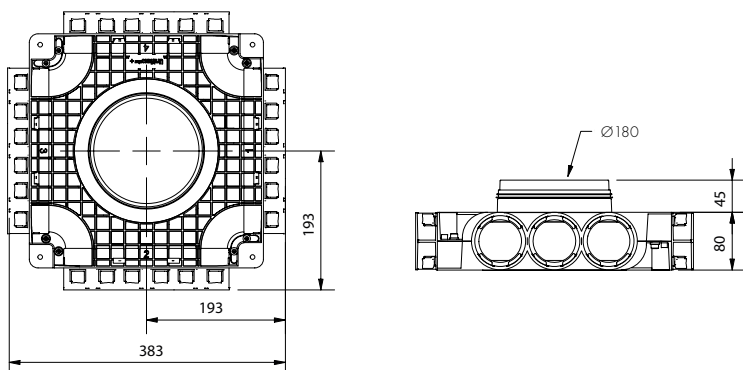

Collecteur 220x80

Caractéristiques techniques

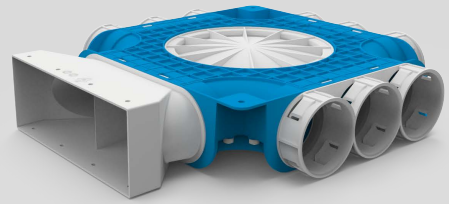

Caractéristiques

Numéro d'article	2005000537
Type	Collecteur 1xK 9xØ69 2xD 220x80
Description	Collecteur. 1xK 9xØ69 2xD 220x80
Matériel	PP, équipé d'anti-statique et anti-bactérien Tôle d'acier galvanisée
Max. débit d'air	250m ³ /h
Classe d'étanchéité à l'air	ATC1 / ≥ LUKA D (testé selon EN 17192:2019)
Température de fonctionnement	-20°C / +60°C
Température de traitement	-5°C / +50°C
Couleur	gris/bleu
Emballage	Par unité
Incl.	5 x couvercle d'étanchéité Ø69

Graphique

Résistance Pulsion

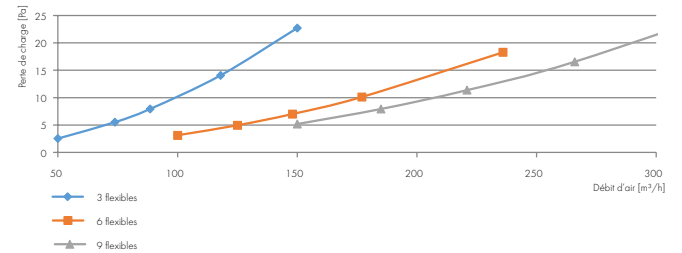

Résistance Extraction

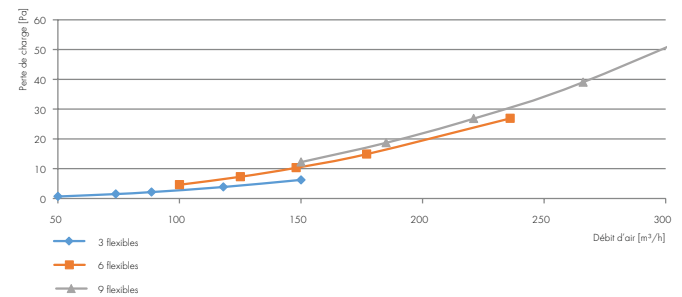

Dimensions

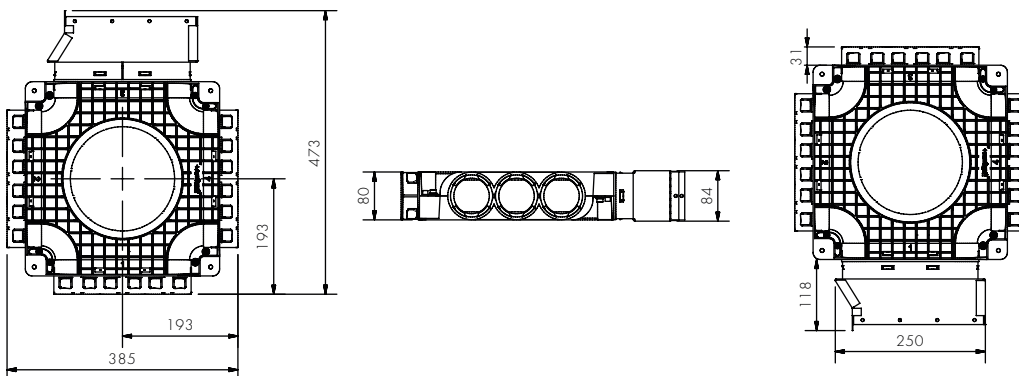

Collecteur

Caractéristiques techniques

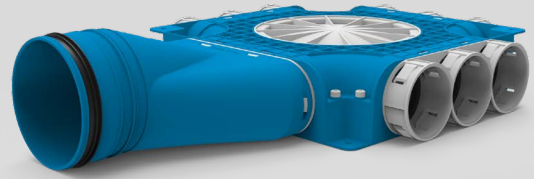

Caractéristiques

Numéro d'article	2005000500
Type	VK69 9 H125
Description	Collecteur 1xK 9xØ69 2xD + HØ125
Matériel	PP, équipé d'anti-statique et anti-bactérien
Max. débit d'air	175m ³ /h
Classe d'étanchéité à l'air	ATC1 / ≥ LUKA D (testé selon EN 17192:2019)
Température de fonctionnement	-20°C / +60°C
Température de traitement	-5°C / +50°C
Couleur	gris/bleu
Emballage	Par unité
Incl.	5 x couvercle d'étanchéité Ø69

Graphique

Résistance Pulsion

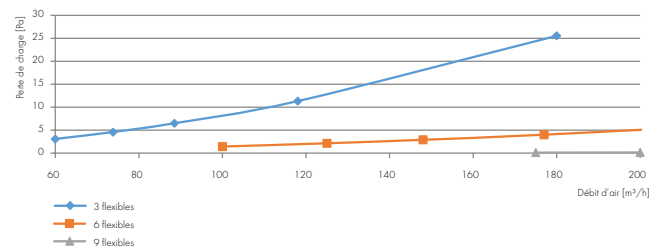

Résistance Extraction

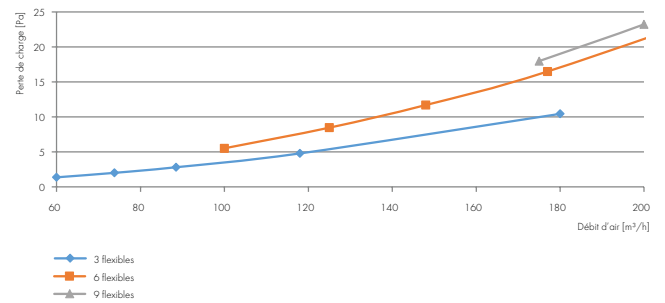

Dimensions

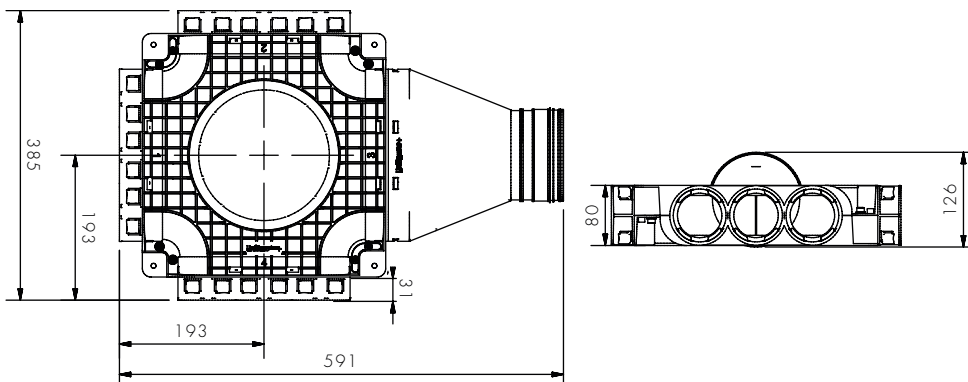

Collecteur

220x80

Caractéristiques techniques

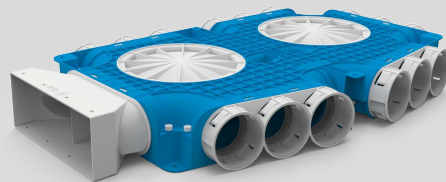

Caractéristiques

Numéro d'article	2005000538
Type	VK69 15 220
Description	Collecteur 1xK 15xØ69 4xD 220x80
Matériel	PP, équipé d'anti-statique et anti-bactérien Tôle d'acier galvanisée
Max. débit d'air	250m ³ /h
Classe d'étanchéité à l'air	ATC1 / ≥ LUKA D (testé selon EN 17192:2019)
Température de fonctionnement	-20°C / +60°C
Température de traitement	-5°C / +50°C
Couleur	gris/bleu
Emballage	Par unité
Incl.	8 x couvercle d'étanchéité Ø69

Graphique

Résistance Pulsion

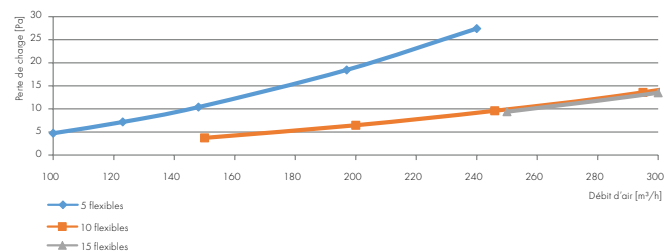

Résistance Extraction

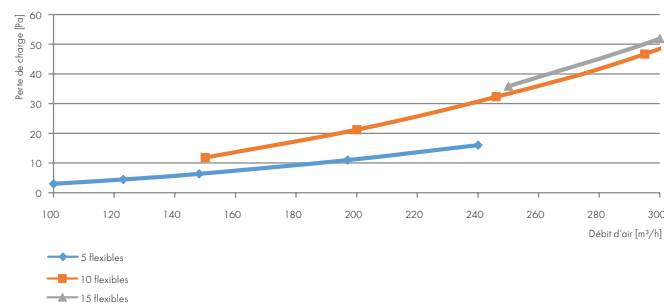

Dimensions

